

# **APARAT ZA ESPRESSO MITACA m-5; i-5**



MITACA  
PROFESSIONAL  
SYSTEM



**M I T A C A**

*Ekskluzivni uvoznik i distributer za Republiku Hrvatsku  
Nikas d.o.o.*

*Jušići 69/d; 51 213 Jurdani  
Tel.051/704-800; fax:051/271-220  
e-mail:nikas.opatija@nikas.hr  
web stranica: [www.nikas.hr](http://www.nikas.hr)*

# **PRAVILA ZA UPORABU**

## **PRAVILA ZA UPORABU**

### **OPĆA PRAVILA ZA UPORABU APARATA**

*U garanciju ne spadaju sljedeća oštećenja:*

- oštećenja nastala zbog ne poštovanja pravila iz ovog priručnika
- kvarovi na aparatu koji nisu popravljani kod ovlaštenog servisera
- oštećenja nastala zbog zamjene kabla
- neovlašteno otvaranje aparata
- oštećenja nastala zbog kamenca ili zbog ne redovitog čišćenja kamenca
- oštećenja nastala upotrebom ne originalnih rezervnih dijelova

*Ne pridržavanje uputa za uporabu utječe na sigurnost aparata i proizvođač ne snosi odgovornost za eventualnu štetu koja je nastala nepravilnom uporabom aparata*

*Sačuvajte ovaj priručnik jer će vam možda trebati u budućem radu*

*Ukoliko imate dodatna pitanja ili nekakve nejasnoće slobodno kontaktirajte generalnog uvoznika ili ovlaštenog servisera*

### **TEHNIČKE SPECIFIKACIJE APARATA**

Napon:	230 V, 50 Hz
Pumpa:	62 W/50 V CL. NSF
Termo osigurač	
Jakost bojlera	1000 W
Grijač šalice	
Dužina kabela	1,00 m
Zapremina spremnika	2,5 litara
Zemlja proizvodnje:	Italija
<i>Aparat je u skladu sa europskim direktivama</i>	
<i>Sigurnosni uređaj</i>	
<i>Termo osigurač</i>	

### **POSTAVLJANJE APARATA**

*Aparat postavite na sigurno mjesto na stabilnoj podlozi tako da se ne može prevrnuti. Isključivo ga upotrebljavati u zatvorenim prostorijama. Ne postavljati aparat u prostorima gdje je temperatura ista ili niža od 5°C (voda može zaleđiti i mogu nastati štete na aparatu).*

*Nemojte smještati aparat na izvore topline.*

### **ČIŠĆENJE APARATA**

*Prije početka čišćenja ne zaboravite isključiti aparat iz utičnice i pustite da se ohladi. Nikad ne uranjajte aparat u vodu.*

*Aparat i njegove dijelove nikad ne prati u perilici za suđe. Ne sušite dijelove aparata u pećnici ili mikrovalnoj pećnici.*

### **ODRŽAVANJE APARATA**

*Izvaditi kabel za struju iz utičnice kada aparat nije u funkciji i isključite prekidače.*

*Aparat držati na suhom mjestu i podalje od djece*

*Aparat zaštititi od prljavštine i nečistoće*

*Proizvođač zadržava pravo izmjene iz proizvodnih, komercijalnih ili estetskih razloga.*

*Aparat je u skladu sa europskim direktivama.*

## **SIGURNOSNE UPUTE**

Nikad ne dopustite da dijelovi aparata dođu u doticaj sa vodom zbog opasnosti od kratkog spoja. Para i topla voda može vas opeći.

Ovaj aparat je namijenjen isključivo za kućnu uporabu.

Tehničke preinake na aparatu su strogo zabranjene.

Ovaj aparat nije namijenjen osobama (uključujući djecu) sa smanjenim fizičkim, osjetilnim ili mentalnim sposobnostima.

Prije priključenja aparata u struju, provjerite da li mrežni napon odgovara naznačenom naponu na aparatu. Oznaka se nalazi na pločici sa podacima.

Ne koristite aparat ako je električni kabel aparata oštećen.

Ako je električni kabel aparata oštećen, mora ga zamijeniti ovlaštenu servisera.

Ne dopustite da kabel za napajanje prolazi preko oštih rubova, vrućih predmeta, i držite ga daleko od ulja.

Držite uređaj na udaljenosti od najmanje 60 cm od umivaonika, slavine i toplih površina.

Ne isključujte aparat povlačenjem za strujni kabel, i ne dirajte ga vlažnim ili mokrim rukama.

Djecu je potrebno nadzirati kako bi se osiguralo da se oni ne igraju sa aparatom.

Djeca nisu svjesna opasnosti koje su povezane sa kućanskim aparatima kao što su opekline od tople vode ili pare.

Kada je napajanje u lošim uvjetima može dovesti do pada napona.

Ovaj aparat je namijenjen za kućnu uporabu ili za prostorije sa sličnim uvjetima kao što su:

- Kuhinje za osoblje u trgovinama, uredima i drugim radnim okruženjima
- Seoska imanja
- Od strane klijenta u hotelima, motelima i sličnim sredinama
- Prenocištima koji nude usluge spavanja i doručak



**uvijek izvadite kabel iz utičnice kad:**

- Prije skidanja spremnika za vodu
- Kad punite spremnik vode
- U slučaju kvara
- Ako odlučite da ne koristite aparat neko vrijeme
- Prije čišćenja aparata



**ove napomene sadrže informacije o tome kako pravilno rukovati s aparatom i time izbjeći bilo kakvu štetu**

**Koristite uvijek svježu i hladu vodu za punjenje spremnika za vodu. Ne koristite mineralnu vodu ili neku drugu tekućinu.**

**Pazite da uvijek imate vode u spremniku. Ukoliko pumpa za vodu radi bez vode doći će do pregrijavanja i kvara.**

### **PRAVNE NAPOMENE:**

Ove napomene sadrže informacije o tome kako pravilno rukovati sa aparatom, o njegovim funkcijama i njegovom održavanju.

- Ukoliko imate dodatna pitanja ili nekakve nejasnoće slobodno kontaktirajte generalnog uvoznika ili ovlaštenog servisera
- Sadržaj ovih pravila za uporabu nisu dio nikakvog prijašnjeg ugovora ili dogovora i kao takve ne utječu na postojeće ugovore ako ih ima
- Sve pravne obaveze navedene su ugovorom o kupnji aparata i navedene su u garanciji
- Pravila za uporabu su zaštićena
- Zabranjeno je kopiranje ili prijevod ovih pravila za uporabu bez dozvole proizvođača

### **ZBRINJAVANJE**

Aparat možete zbrinuti u za to predviđeno reciklažno dvorište. Ne bacajte pokvareni aparat u kućno smeće.

Isključite aparat iz struje a kabel prerežite.

Aparat koji više nećete koristiti odnesite na odgovarajuće mjesto za skupljanje otpada u skladu sa lokalnim propisima o zbrinjavanju električnih aparata.

**Oprez**

U garanciju ne spadaju sljedeća oštećenja:

- oštećenja nastala zbog ne poštovanja pravila iz ovog priručnika
- kvarovi na aparatu koji nisu popravljani kod ovlaštenog servisera
- oštećenja nastala zbog zamjene kabla
- neovlašteno otvaranje aparata
- oštećenja nastala zbog kamenca ili zbog ne redovitog čišćenja kamenca
- oštećenja nastala upotrebom ne originalnih rezervnih dijelova

**POSTAVLJANJE APARATA U FUNKCIJU****Uklanjanje pakiranja**

Nakon uklanjanja pakiranja, a prije upotrebe aparata, provjerite da li aparat i svi dodaci rade ispravno. Ako imate bilo kakve sumnje, nemojte koristiti aparat nego kontaktirajte ovlaštenog servisera.

Materijal za pakiranje (plastične vrećice, ekspanziranog polistirena, itd.) treba držati podalje od djece, jer su potencijalni izvori opasnosti te ih odnesite na odgovarajuće mjesto za skupljanja otpada u skladu sa lokalnim propisima o otpada.

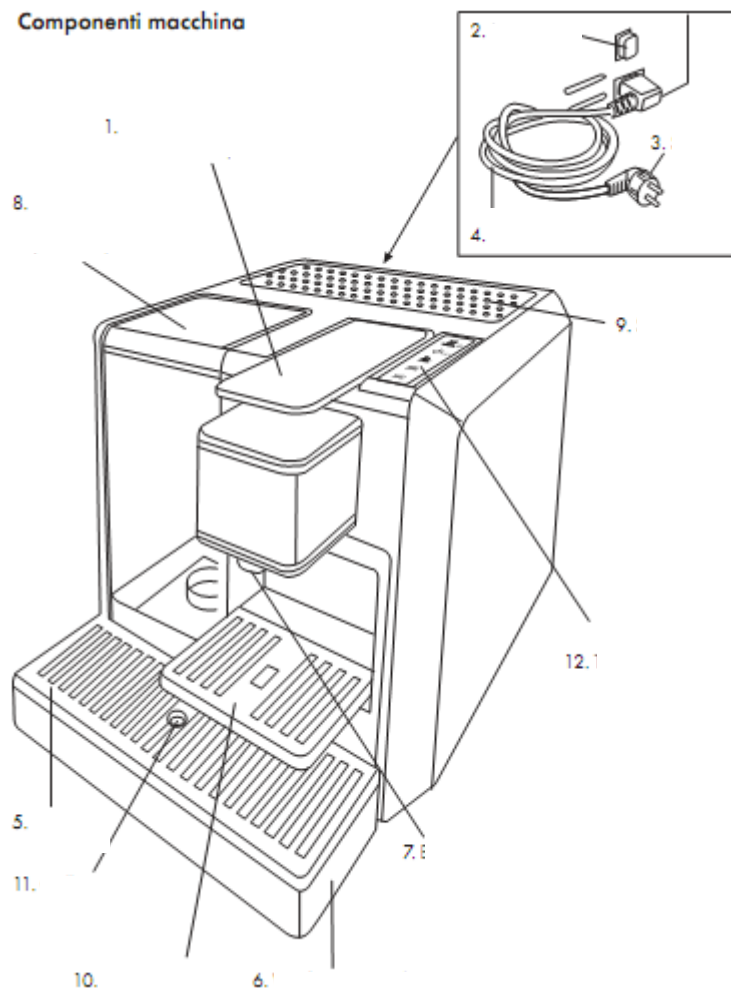
**DIJELOVI APARATA****Componenti macchina**

- 1.poklopac za kapsule
- 2.glavni prekidač
- 3.utikač
- 4.kabel za struju
- 5.rešetka
- 6.ladica i spremnik iskorištenih kapsula (može se izvaditi)
- 7.otvor za isticanje kave
- 8.spremnik vode (može se izvaditi)
- 9.grijač šalica
- 10.držać za espresso šalice
- 11.plovak
- 12.Prekidači ( na dodir)

**Prekidači (zavisi o modelu aparata)**

- **BAZIČNI MODEL**
- **BAZIČNI MODEL SA MOGUĆNOŠĆU TOPLE VODE**

A.grijač šalice  
prazan spremnik  
vode

B.aparat u pripravnosti  
grijač šalice  
ON-OFF

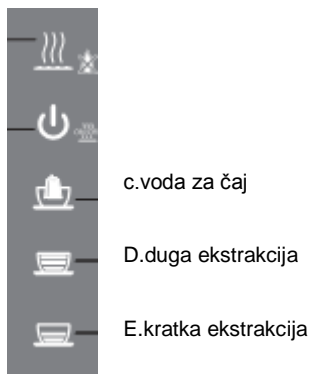

- **MODEL SA PRIPREMOM PJENE**
- **MODEL SA PRIPREMOM PJENE I MOGUĆNOŠĆU TOPLE VODE**

A.grijač šalice  
Prazan spremnik vode

F. čokolada  
Grijač šalice

E.kratka ekstrakcija  
Aparat u stanju pripravnosti

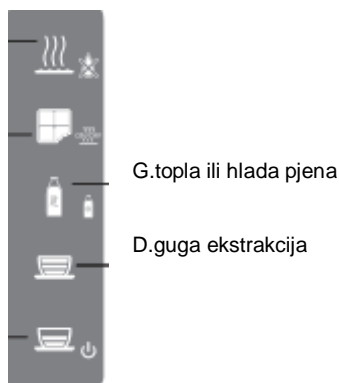
**POSTAVLJANJE APARATA U FUNKCIJU****PUNJENJE SPREMNIKA VODE**

1. Spremnik vode(8) povucite prema van i podignite. (sl. "1")
2. Napunite spremnik s vodom (maksimum 2,5 litara) (sl. "2")
3. Vratite spremnik uz blago nagnjanje. Pritisnite gornji dio spremnika u aparat dok ne čujete "klik". Kako bi izbjegli da voda iscure iz spremnika, pazite da je taj spremnik sigurno učvršćeni. (sl. "3")

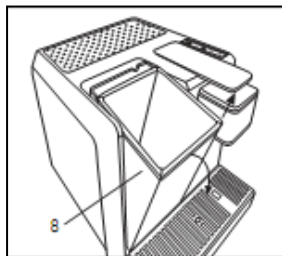

Slika 1

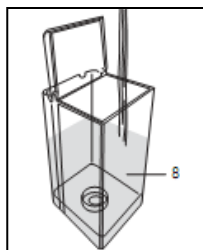

Slika 2

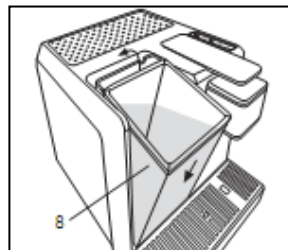

Slika 3

Ako Vam se kontrolna lampica (A) pali-gasi znači da je spremnik vode prazan. Sve operacije u tijeku se prekidaju. Izvadite spremnik za vodu (8) i napunite ga vodom.

## POKRETANJE I ZAGRIJAVANJE APARATA

- **Koristite kapsule koje su namijenjene ovom aparatu**
- stavite utikač u utičnicu
- upalite aparat na glavnom prekidaču (2)(slika 4)
- prekidači će se polagano upaliti i zasvijetliti će kad aparat dosegne potrebnu temperaturu (slika 4)

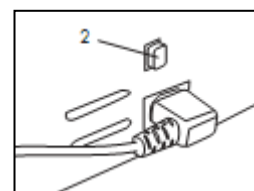

Slika 4

## ISPIRANJE APARATA / UNUTARNJE

Isperite aparat prije svake uporabe ili nakon dugog vremena ne korištenja. Tim postupkom ćete unutrašnjost aparata isprati.

- Zatvorite držač za espresso šalice (10) i postavite ispod otvora za isticanje kave na rešetku (5) praznu veliku šalicu (slika 5)
- pokrenite proces priprema napitka tako da pritisnete prekidač (D)(slika 6) prekidači su na dodir (touch) te je dovoljno da samo laganim dodirom pritisnete osvijetljeni prekidač.

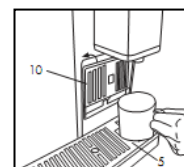

Slika 5

Za pripremu čaja ili produženog espressa, zatvorite držač za espresso šalice (10) dok za pripremu espressa postavite šalicu na držač (10)(slika 7).

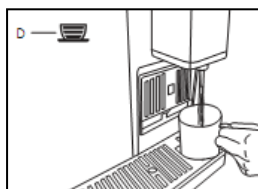

Slika 6

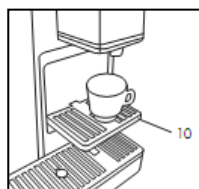

Slika 7

## PROGRAMIRANJE APARATA

Upalite aparat, pritisnite prekidač za pripremu kave (D) i držite ga 3 sekunde (slika 8). Čim čujete zvučni signal pustite prekidač.

Aparat nastavlja s normalnim radom a ikone koje se mogu programirati sporo trepte. Sad možete regulirati željenu količinu napitaka tako da prekidač pritisnete i kad istekne željena količina napitka, pritisnite prekidač ponovo i aparat će zapamtiti željenu količinu kave koju ste pripremili i ubuduće isto toliku količinu pripremiti.

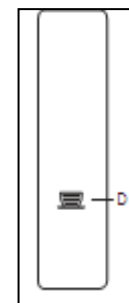

Slika 8

Postupak ponovite za sve željene prekidače  
Ugasite aparat na prekidaču (2) da bi izašli iz programiranja.

## PRIPREMA ESPRESSA, ČAJA I NAPITAKA

Koristite kapsule koje su namijenjene ovom aparatu.  
Postavite šalicu ispod ispust otvora za isticanje kave  
Podignite poklopac za kapsule (1), prema nazad (dok ide) i stavite kapsulu na njeno mjesto (slika 9).

Zatvorite poklopac za kapsule (1) i pritisnite prekidač za pripremu željene kave; duge (D), kratke (E) ili čaja (C). (slika 10).

Dok se priprema izabrani napitak prekidač koji označuje taj napitak svijetli.  
Priprema napitaka zaustavlja se automatski te ukoliko želite prekinuti dotok napitka prije samo pritisnite prekidač

Za izbacivanje iskorištene kapsule lagano podignite poklopac za kapsule (1)

Ukoliko se kapsula ne izbacuje, ponovite gornji postupak ili pritisnite jednu od prekidača i podignite poklopac za kapsule istodobno (1).

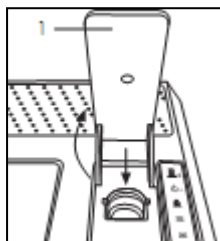

Slika 9

10

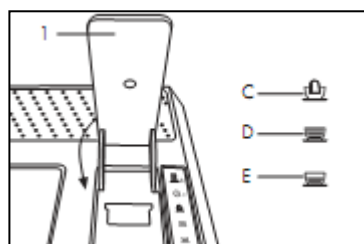

Slika

## FUNKCIJA UŠTEDE ENERGIJE

Aparat u sebi ima programiranu zaštitu tako da ukoliko ga ne koristite 10 minuta automatski će se prebaciti na funkciju uštede energije.:

- prekidač (B) će ostati upaljen dok su svi drugi prekidači isključeni
- za ponovno pokretanje aparata pritisnite prekidač (B); svi prekidači će zasvijetliti što znači da aparat dostiže radnu temperaturu.

Za modele aparata na kojima se može pripremati pjena, koristite prekidač (E) na tri sekunde.

### Savjet

Za napitke preporučamo koristiti prethodno ugrijane šalice sa debljom stjenkom tako da se napitak ne ohladi prebrzo. Šalice možete zagrijati tako da ih držite na grijaču šalica (9) (slika 11).

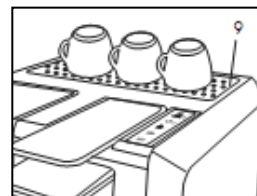

Slika 11

## FUNKCIJA GRIJANJA ŠALICA

Grijač šalica možete uključiti ili isključiti tako da prekidač (L) držite dvije sekunde. Ukoliko je grijač šalica uključen svijetlit će prekidač (M).

## KORIŠTENJE VRELE VODE (zavisno od modela)

Pritiskom prekidača (H) iz aparata će teći vrela voda.

Dotok vrela vode se zaustavlja automatski te ukoliko želite prekinuti dotok vode ranije pritisnite prekidač ponovo.

Za modele koji aparata na kojima možete pripremati pjenu i vrelu vodu, koristite prekidač (D) na tri sekunde.

## PRIPREMA TOPLE ILI HLADNE PJENE (zavisno od modela)

Sa ovom funkcijom možete zagrijati mlijeko do 65°C pomoću termostatskom kontroliranim pjenom.

Pripremljenu pjenu možete koristiti za cappuccino, čokoladu ili slične napitke.

Stavite željenu količinu mlijeka u spremnik, pazite da pri tom da razina mlijeka na pređe oznake koje se nalaze sa unutarnje strane. Postavite spremnik na njegovo mjesto na aparatu (13) (slika 12).

Pritisnite prekidač (G) za pripremu tople pjene a za pripremu hladne pjene držite prekidač (G) na dvije sekunde.

Skinite spremnik sa njegovog mjesta (slika 13) i ulijte pjenu u šalicu (slika 14). Operite spremnik nakon uporabe. Spremnik možete rastaviti na dijelove i možete ga prati u perilici suđa (slika 15)

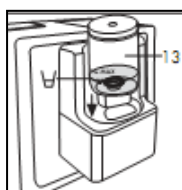

Slika 12

Slika 13

Slika 14

Slika 15

### PRIPREMA ČOKOLADE I OSTALIH TOPIVIH NAPITAKA (zavisno od modela)

Otvorite spremnik (13) u stavite željenu količinu čokolade ili nekog drugog napitka te nadolijte mlijeko do oznake sa unutarnje strane (MAX). Zatvorite spremnik i pritisnite prekidač (F) te pričekajte dok proces pripreme ne završi (slika 16).

Skinite spremnik sa njegovog mjesta (slika 13) i ulijte pripremljeni napitak u šalicu (slika 14). Operite spremnik nakon uporabe. Spremnik možete rastaviti na dijelove i možete ga prati u perilici suđa (slika 15).



Slika 16

### PRAŽNENJE SPREMNIKA ZA KAPSULE

Nakon pripreme čaja ili kave možete izvaditi iskorištenu kapsulu na sljedeći način:

1. Podignite poklopac za kapsule (1), prema nazad a prazna kapsula će propasti u spremnik.

Ukoliko ne izvadite iskorištenu kapsulu nakon upotrebe se može dogoditi da ista zaglavi u aparatu. Ako se to dogodi podignite i spustite poklopac za spremnik nekoliko puta. U spremniku za prazne kapsule ima mjesta za 20-40 kapsula te svako toliko ispraznite spremnik.

2. Ukoliko želite pripremiti novi napitak stavite kapsulu na njeno mjesto i ponovite korake opisanih u prijašnjem . ukoliko ne želite pripremati više napitak, spustite poklopac za kapsule na njegovo mjesto.

### PREPORUKE ZA SIGORNOSNU I ENERGETSKU UŠTEDU

Ugasite aparat na glavnom prekidaču (2) preko noći ili kad izlazite iz kuće/ureda

Aparat već nakon 1 minute dosegne radnu temperaturu

.Ukoliko aparat ne koristiti duže vrijeme , preporučamo Vam da ispraznite spremnik vode i izvadite utikač iz utičnice.

### PRAŽNENJE SPREMNIKA ZA KAPSULE

Spremnik za kapsule redovit praznite da se kapsule ne zaglave. Da bi mogli isprazniti spremnik (6) potrebno je da ga izvadite iz svog ležišta (slika 16). Ispraznite kapsule a spremnik operite zajedno sa ladicom i rešetkom ladice. Posušeni spremnik sa ladicom i rešetkom vratite na njeno mjesto (slika 17).

Kada crveni plovak (11) izađe iz njezinog mjesta (slika 18), znači da je dosegnuta maksimalna razina vode u ladici. Izvadite spremnik za kapsule (6) i ispraznite ladicu te ju zajedno sa rešetkom operite, posušite i vratite sve na mjesto.

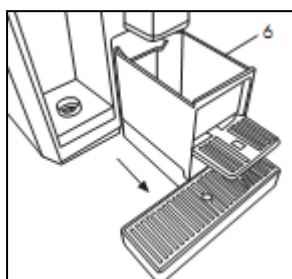

Slika 16

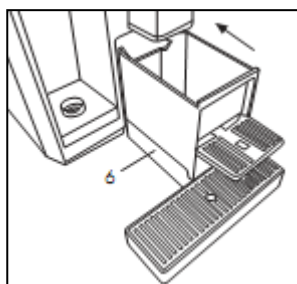

Slika 17

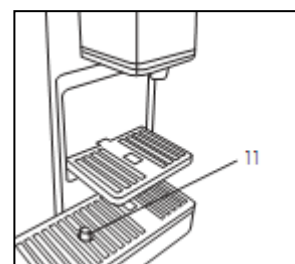

Slika 18



## **POPRAVCI I ODRŽAVANJE**

U slučaju kvara, nedostatka ili sumnje na kvar, izvadite utičnicu iz struje i kontaktirajte ovlaštenog servisera. Pokvareni aparat ni u kom slučaju pokušavajte koristiti. Popravke može izvoditi isključivo ovlašteno servisno osoblje.

## **ZBRINJAVANJE**

Aparat možete zbrinuti u za to predviđeno reciklažno dvorište. Ne bacajte pokvareni aparat u kućno smeće.

## **FILTER ZA VODU - OPCIJA**

- Adapter postaviti u spremnik vode (slika 19).
- Napunite filter sa vodom (slika 20)
- Pričvrstite filter na adapter (slika 21)

Napomena: mijenjajte filter svakih 6 mjeseci

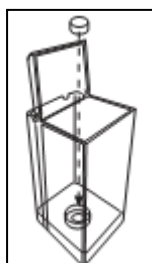

Slika 19

Slika 21

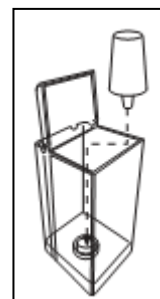
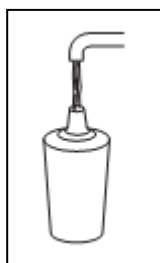

Slika 20

## **UKLANJANJE KAMENCA**

Korištenjem aparata nastaje kamenac.

Za uklanjanje kamenca preporučamo korištenja sredstva Pulycleaner baby.

Postupak uklanjanja kamenca:

1. Ugasite aparat
2. Skinite spremnik vode
3. Napunite spremnik otopinom (rastopite sadržaj vrećice u 1,5 l vode)
4. Upalite aparat
5. Pričekajte dok se aparat zagrije pa propustite otprilike 100 ml otopine
6. Ugasite aparat
7. Pustite da otopina djeluje 10-tak minuta
8. Ponovite postupak od točke 5 do 7 dok ne potrošite svu otopinu
9. Skinite spremnik, operite ga i napunite vodom
10. Upalite aparat
11. Pričekajte da se aparat zagrije i onda propustite svu vodu iz spremnika kroz aparat (ne morate čekati da se aparat zagrije)
12. Kad potrošite svu vodu ugasite aparat
13. Napunite spremnik sa vodom i ponovite postupak od točke 12
14. Nakon što ste ispraznili dva spremnika vode, napunite treći put spremnik sa vodom. Sada je aparat spreman za uporabu.

Napomena: samo redovito čišćenje i održavanje sa preporučenim sredstvom omogućit će Vam dugi radni vijek vašeg aparata.

**PROBLEMI I RJEŠENJA**

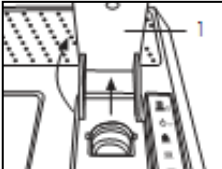
<b>PROBLEM</b>	<b>RIJEŠENJE</b>	
Odabirom prekidača ne možete dobiti željeni napitak	1)napunite spremnik sa vodom 2)provjerite da li je spremnik vode na svom mjestu 3) podignite poklopac za kapsule i izvadite kapsulu da omogućite ulaz zraka u aparat,te pričekajte nekoliko trenutaka da se pumpa ohladi, zatvorite poklopac za kapsule i pokušajte ponovo koristiti prekidače (D-E) 4)izvadite kapsulu te ugasisite pa upalite aparat na glavnom prekidaču. Ukoliko ne možete riješiti problem kontaktirajte ovlaštenog servisera 	
Poklopac za kapsule ne liježe na svoje mjesto	Pritisnite prekidač (D-E), otvorite pa zatvorite poklopac (1) nekoliko puta dok voda ne počne oticati iz otvora	
<b>PROBLEM</b>	<b>ZAŠTO SE TO DESILO</b>	<b>RIJEŠENJE</b>
Iz aparata ne izlazi espresso/čaj	Spremnik vode je prazan	Spremnik napuniti vodom
	Pumpa vode je pokvarena	Pozvati ovlaštenog servisera
Iz aparata ne izlazi napitak	Spremnik vode nije na svom mjestu	Spremnik vratiti na njegovo mjesto
	Pumpa vode je pokvarena	Pozvati ovlaštenog servisera
Espresso je hladan	Grijač je pokvaren	Pozvati ovlaštenog servisera
Pumpa je glasna	Spremnik vode je prazan	Spremnik napuniti vodom
	Spremnik vode nije na svom mjestu	Spremnik vratiti na njegovo mjesto
Iz aparata curi voda pogotovo kad se aparat zagrijava	To je normalna pojava	To je normalna pojava
Kava je kiselkastog okusu	Niste dobro isprali aparat nakon postupka uklanjanja kamenca	Isperite aparat

**GARANCIJA**

U garanciju ne spadaju:

- oštećenja nastala zbog kamenca ili zbog ne redovitog čišćenja kamenca
- oštećenja nastala zbog korištenja krivog napona od ono opisanog u ovim pravilima
- oštećenja nastala zbog ne poštovanja pravila iz ovog priručnika
- oštećenja nastala vanjskim utjecajem

**Stavlja na tržište:**

**Nikas d.o.o**

**Jušići 69/d**

**51 213 Jurdani**

**Tel: 051/704-800 Fax: 051/271-220**

**e-mail: [nikas.opatija@nikas.hr](mailto:nikas.opatija@nikas.hr)**

**[www.nikas.hr](http://www.nikas.hr)**

## IZJAVA O SUKLADNOSTI

Uvoznik:

Naziv:	<b>NIKAS d.o.o.</b>
Adresa:	Nikole Tesle 6, 51410 OPATIJA
OIB:	34588947552

Pod punom odgovornošću izjavljujemo da je proizvod:

Naziv proizvoda:	APARAT ZA KAVU
Model / Tip:	MITACA I5, M5, I5.W, M5.W
Proizvođač:	Capitani S.r.l. - ITALIJA

sukladan sa zahtjevima:

1. Pravilnika o elektromagnetskoj kompatibilnosti (N.N. 23/2011), kao i sa zahtjevima navedenih EU direktiva i harmoniziranih normi:

EU Direktive:	2004/108/EC
Norme:	EN 55014-1:2006+A1:2009+A2:2011 EN 55014-2:1997+A1:2001+A2:2008 EN 61000-3-2:2006+A1:2009+A2:2009 EN 61000-3-3: 2008 EN 61000-4-2:2009 EN 61000-4-4:2004+A1:2010 EN 61000-4-5:2006 EN 61000-4-11:2004  EMC Test report broj R-244 EMC 2012 izdan od: ELETECH S.r.l., ITALIJA dana: 28.10.2012.

2. Pravilnika o električnoj opremi namijenjenoj za uporabu unutar određenih naponskih granica (N.N. 41/2010) odnosno primijenjenim normama za LVD:

EU Direktive:	LVD 2006/95/EC
Norme:	IEC 60335-1:2001(4. izdanje)(uz korekciju 1:2002)+A1:2005+A2:2006(uz korekciju 1:2006) IEC 60335-2-15:2002(5. izdanje)+A1:2005+A2:2008 EN 62233:2008 EN 62301:2005  IEC Test Report broj R-242 ELDO 2012 izdan od: PROLAB SERVICE S.r.l., ITALIJA dana 28.09.2012.

Godina prvog stavljanja oznake sukladnosti: 2012.

Ime, prezime i funkcija odgovorne osobe:

Opatija, 15.11.2012.

Mjesto i datum

**NIKAS** d.o.o.  
M.P. OPATIJA, N. Tesle 6

Boris Gržin – predsjednik Uprave

Potpis odgovorne osobe