

# **APARAT ZA ESPRESSO MITACA i-9**

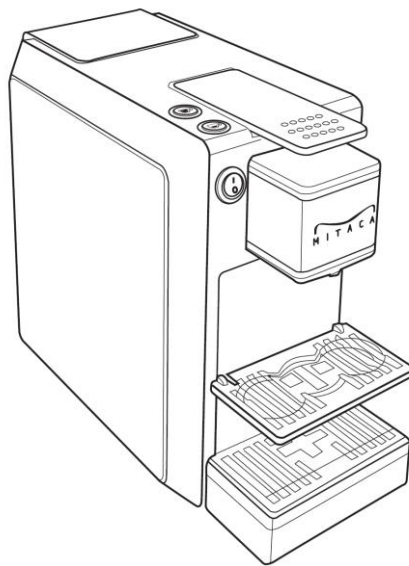

**M I T A C A**

*distributer za Republiku Hrvatsku  
Nikas d.o.o.*

*Jušići 69/d; 51 213 Jurdani  
Tel.051/704-800; fax:051/271-220  
e-mail:nikas.opatija@nikas.hr  
web stranica: [www.nikas.hr](http://www.nikas.hr)*

# **PRAVILA ZA UPORABU**

## **OPĆA PRAVILA ZA UPORABU APARATA**

*U garanciju ne spadaju sljedeća oštećenja:*

- oštećenja nastala zbog ne poštovanja pravila iz ovog priručnika
- kvarovi na aparatu koji nisu popravljani kod ovlaštenog servisera
- oštećenja nastala zbog zamjene kabla
- neovlašteno otvaranje aparata
- oštećenja nastala zbog kamenca ili zbog ne redovitog čišćenja kamenca
- oštećenja nastala upotrebom ne originalnih rezervnih dijelova

*Ne pridržavanje uputa za uporabu utječe na sigurnost aparata i proizvođač ne snosi odgovornost za eventualnu štetu koja je nastala nepravilnom uporabom aparata.*

*Sačuvajte ovaj priručnik jer će vam možda trebati u budućem radu i držite ih kod aparata u slučaju da aparat koristi neka druga osoba.*

*Ukoliko imate dodatna pitanja ili nekakve nejasnoće slobodno kontaktirajte distributera ili ovlaštenog servisera*

## **TEHNIČKE SPECIFIKACIJE APARATA**

Napon napajanja: 220-240 V, 50-60 Hz  
Pumpa: 62 W, 230 V CL. F  
Sigurnosni termo osigurač  
Aparat snage: 1100 W  
Dužina kabla za napajanje: 1,00 m  
Zapremina spremnika vode: 2,5 litara  
Zemlja proizvodnje: Italija  
Aparat je u skladu sa europskim direktivama i ima CE Europsku izjavu o sukladnosti  
Sigurnosni uređaj  
Termo osigurač

## **GDJE POSTAVITI APARAT**

*Aparat postavite na sigurno mjesto na stabilnoj podlozi tako da se ne može prevrnuti. Isključivo ga upotrebljavati u zatvorenim prostorijama. Ne postavljati aparat u prostorima gdje je temperatura ista ili niža od 5°C (voda može zaleđiti i mogu nastati štete na aparatu).*

*Nemojte smještati aparat na izvore topline ili u blizini otvorenog plamena. Držite aparat na više od 60 cm od sudopera, slavina, plamena, vrućih površina.*

## **ČIŠĆENJE APARATA**

*Prije početka čišćenja ne zaboravite isključiti aparat iz utičnice i pustite da se ohladi. Nikad ne uranjajte cijeli ili dijelove aparata u vodu.*

*Aparat i njegove dijelove nikad ne prati u perilici za suđe.*

*Ne sušite dijelove aparata u pećnici ili mikrovalnoj pećnici.*

## **ODRŽAVANJE APARATA**

*Nakon svake uporabe isključite sve prekidače, izvadite kabel za struju i ispraznite spremnik vode.*

*Aparat držati na suhom mjestu i podalje od djece.*

*Aparat zaštititi od prašine, prljavštine i nečistoće.*

*Proizvođač zadržava pravo izmjene iz proizvodnih, komercijalnih ili estetskih razloga.*

*Aparat je u skladu sa europskim direktivama.*

## **SIGURNOSNE UPUTE**

Aparat mogu koristiti djeca starija od 8 godina i ako su pod nadzorom starijih osoba koji su ih uputila u sigurno korištenje aparata a oni su ga i shvatila. Čišćenje i održavanje mogu koristiti djeca starija od 8 godina i to pod nadzorom. Aparat i kabel za struju držati podalje od djece mlađe od 8 godina.

Ovaj aparat mog koristiti osobe sa smanjenim fizičkim, osjetilnim ili mentalnim sposobnostima ako su pod nadzorom ili ih je starija osoba uputila u korištenje aparata na siguran način te su ga oni i razumjeli.

Djecu je potrebno nadzirati kako bi se osiguralo da se oni ne igraju sa aparatom.

Ne koristite aparat ako je električni kabel aparata oštećen.

Ako je električni kabel aparata oštećen (7), mora ga zamijeniti ovlaštenu servisera.

Nikad ne dopustite da dijelovi aparata dođu u doticaj sa vodom zbog opasnosti od kratkog spoja.

Para i topla voda može vas opeći.

Ovaj aparat je namijenjen isključivo za kućnu uporabu.

Tehničke preinake na aparatu i nezakonita uporaba aparata strogo su zabranjene.

Prije priključenja aparata u struju, provjerite da li mrežni napon odgovara naznačenom naponu na aparatu. Oznaka se nalazi na pločici sa podacima.

Ne koristite aparat ukoliko je strujni kabel neispravan. Ukoliko je utikač ili kabel neispravan donesite aparat kod ovlaštenog servisera da ih zamjeni.

Ne dopustite da kabel za napajanje prolazi preko oštih rubova, vrućih predmeta, i držite ga daleko od ulja. Držite uređaj na udaljenosti od najmanje 60 cm od umivaonika, slavine i toplih površina.

Nemojte nositi ili puzati aparat tako da ga držite za kabel za napajanje.

Ne isključujte aparat povlačenjem za strujni kabel, i ne dirajte ga vlažnim ili mokrim rukama.

Djeca nisu svjesna opasnosti koje su povezane sa kućanskim aparatima pa pazite da se djeca ne igraju s aparatom, te ga ne ostavljajte na dohvata ruke.

Djeca nisu svjesna opasnosti koje su povezane sa kućanskim aparatima kao što su opekline od tople vode ili pare.

Kada je napajanje u lošim uvjetima može dovesti do pada napona.

Aparat mora biti uključen isključivo za vrijeme njegovog korištenja, nakon čega bi trebao biti isključen na glavnom prekidaču (9) utikač treba izvaditi iz utičnice.

Koristite aparat samo u zatvorenom prostoru. Aparat je namijenjen za kućnu uporabu ili za prostorije sa sličnim uvjetima kao što su:

- Kuhinje za osoblje u trgovinama, uredima i drugim radnim okruženjima
- Seoska imanja
- Od strane klijenta u hotelima, motelima i sličnim sredinama
- Prenočištima koji nude usluge spavanja i doručak



**uvijek izvadite kabel iz utičnice kad:**

- Prije skidanja spremnika za vodu
- Kad punite spremnik vode
- U slučaju kvara
- Ako odlučite da ne koristite aparat neko vrijeme
- Prije čišćenja aparata



**ove napomene sadrže informacije o tome kako pravilno rukovati s aparatom i time izbjeći bilo kakvu štetu**

**Koristite uvijek svježu i hladu vodu za punjenje spremnika za vodu. Ne koristite mineralnu vodu ili neku drugu tekućinu.**

**Pazite da uvijek imate vode u spremniku. Ukoliko pumpa za vodu radi bez vode doći će do pregrijavanja i kvara.**

### **PRAVNE NAPOMENE:**

Ove upute sadrže bitne informacije o tome kako pravilno rukovati sa aparatom, o njegovim funkcijama i njegovom održavanju.

- Razumijevanje i držanje se uputa iz ovih uputstva važne su za siguran rad i održavanje
- Ukoliko imate dodatna pitanja ili nekakve nejasnoće slobodno kontaktirajte distributera ili ovlaštenog servisera
- Sadržaj ovih pravila za uporabu nisu dio nikakvog prijašnjeg ugovora ili dogovora i kao takve ne utječu na postojeće ugovore ako ih ima
- Sve pravne obaveze navedene su ugovorom o kupnji aparata i navedene su u garanciji
- Pravila za uporabu su zaštićena autorskim pravima
- Zabranjeno je kopiranje ili prijevod ovih pravila za uporabu bez dozvole proizvođača

### **ZBRINJAVANJE APARATA**

- Aparat koji se ne koristi treba trajno onesposobiti
- Isključite aparat iz struje a kabel prerežite.
- Aparat možete zbrinuti u za to predviđeno reciklažno dvorište. Ne bacajte pokvareni aparat u kućno smeće.
- Aparat koji više nećete koristiti odnesite na odgovarajuće mjesto za skupljanja otpada u skladu sa lokalnim propisima o zbrinjavanju električnih aparata.



#### **Oprez**

U garanciju ne spadaju sljedeća oštećenja:

- oštećenja nastala zbog ne poštovanja pravila iz ovog priručnika
- kvarovi na aparatu koji nisu popravljivi kod ovlaštenog servisera
- oštećenja nastala zbog zamjene kabla
- neovlašteno otvaranje aparata
- oštećenja nastala zbog kamenca ili zbog ne redovitog čišćenja kamenca
- oštećenja nastala upotrebom ne originalnih rezervnih dijelova

### **POSTAVLJANJE APARATA U FUNKCIJU**

#### **Uklanjanje pakiranja**

Nakon uklanjanja pakiranja, a prije upotrebe aparata, provjerite da li aparat i svi dodaci rade ispravno. Ako imate bilo kakve sumnje, nemojte koristiti aparat nego kontaktirajte ovlaštenog servisera.

Materijal za pakiranje (plastične vrećice, ekspaniranog polistirena, itd.) treba držati podalje od djece, jer su potencijalni izvori opasnosti te ih odnesite na odgovarajuće mjesto za skupljanja otpada u skladu sa lokalnim propisima o otpada.

### **DIJELOVI APARATA**

- 1.poklopac za kapsule
- 2.tipke za odabir napitka  
A)velika šalice  
B)mala šalice
- 3.pokretna rešetkasta polica za male šalice
4. otvor za isticanje kave
- 5.rešetka rešetkasta polica za ocjeđivanje
- 6.ladica i spremnik iskorištenih kapsula (može se izvaditi)
7. kabel za struju
- 8.spremnik vode (može se izvaditi)
- 9.glavni prekidač
- 10.utikač za struju

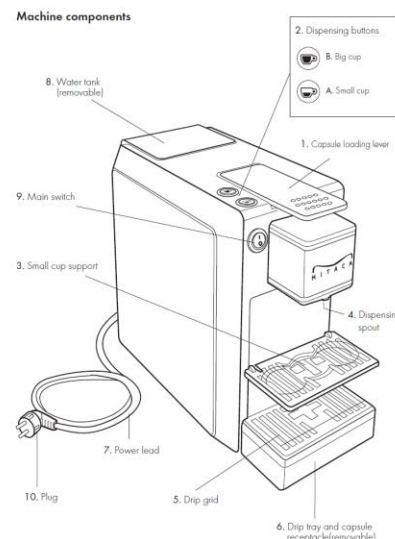

## POSTAVLJANJE APARATA U FUNKCIJU

### PUNJENJE SPREMNIKA VODE

1. Spremnik vode(8) povucite prema van i podignite. (slika "1")
2. Napunite spremnik s vodom (maksimum 2,5 litara) pazeći da ne pređete oznaku MAX (slika "2")
3. Vratite spremnik uz blago naginjanje. Pritisnite gornji dio spremnika u aparat dok ne čujete "klik". Kako bi izbjegli da voda iscuri iz spremnika, pazite da je taj spremnik sigurno učvršćeni. (slika "3")

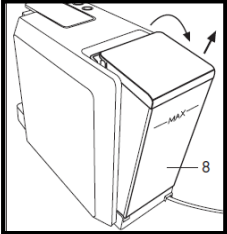

Slika 1

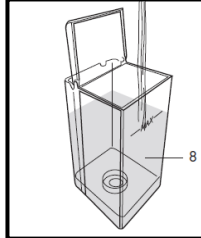

Slika 2

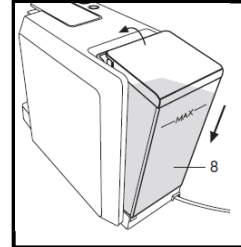

Slika 3

**pažnja**  
 **Opcija filter vode** - Preporuča se koristiti omekšivač vode-filter, koji će očuvati dugogodišnji rad aparata i kvalitetu kave

### POKRETANJE I ZAGRIJAVANJE APARATA

Koristite kapsule koje su namijenjene ovom aparatu

- stavite utikač u utičnicu
- upalite aparat na glavnom prekidaču (9)(slika „4“)
- prekidači (A) i (B) će treptati i ostat će upaljena kad je aparat dosegnuo potrebnu temperaturu (slika 4)

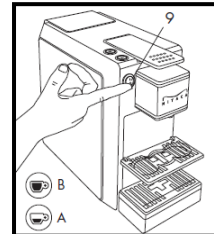

slika 4

### FUNKCIJA UŠTEDE ENERGIJE

Aparat u sebi ima programiranu zaštitu tako da ukoliko ga ne koristite 10 minuta automatski će se prebaciti na funkciju uštede energije a prekidač (A) će treptati. Za ponovno pokretanje aparata pritisnite jedan od prekidača (A) ili (B); svi i pričekajte dok aparat ne dosegne radnu temperaturu

### ISPIRANJE APARATA / UNUTARNJE

Isperite aparat prije svake uporabe ili nakon dugog vremena ne korištenja.

Tim postupkom ćete unutrašnjost aparata isprati.

- Provjerite da nema kapsula u aparatu, upalite aparat na glavnom prekidaču (9)
- Zatvorite držač za espresso šalice (3) i postavite ispod otvora za isticanje kave na rešetku (5) veliku praznu šalicu (slika „5“)
- Kada aparat dosegne radnu temperaturu prekidači (A) i (B) će svijetliti, pokrenite proces priprema napitka tako da pritisnete jedan od prekidača (A) ili (B)(slika „6“)

slika 5

- Pustite da istekne najmanje 3 šalice vode



### NAPOMENA

Ukoliko želite pripremiti espresso spustite pokretnu rešetkastu policu (3) i koristite malu šalicu (slika „7“). Ukoliko koristite veliku šalicu, zatvorite pokretnu rešetkastu policu (3) i smjestite ju direktno na donju rešetkastu policu (5)(slika „5“)

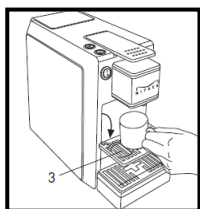

slika 7

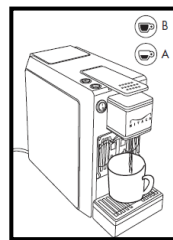

slika 6

## PROGRAMIRANJE APARATA

Ukoliko želite sami programirati količinu kave treba: isključiti aparat, pritisnite i držite prekidač za kratku kavu (A) u isto vrijeme s prekidačem (9) (slika 8) na taj način ulazite u mod programiranja, popraćeno brzim treperenjem obiju prekidača za kavu (A) i (B). Pritisnite prekidač za kavu, ako želite programirati kratke kave (A) ili duge (B) i zaustavite ponovnim pritiskom na odabranu tipku kave, kratko (A) ili (B), kada ste dobili željenu količinu kave. Isključite stroj s prekidačem (9) kako bi zapamtio programiranu dozu.

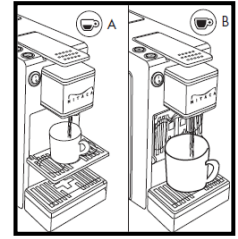

Slika 8

## PRIPREMA ESPRESSA, ČAJA I NAPITAKA

Koristite kapsule koje su namijenjene ovom aparatu.

Postavite šalicu ispod ispust otvora za isticanje kave

Podignite poklopac za kapsule (1), prema nazad (dok ide) (slika 9) i stavite kapsulu na njeno mjesto (slika 10).

### NAPOMENA

Prije umetanja kapsule u potpunosti podignite ručicu (1). Zbog higijene i kako bi zadržali visoku kvalitetu proizvoda neophodno je odmah izbaciti iskorištene kapsule.

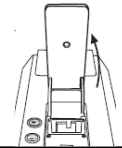

Zatvorite poklopac za kapsule (1) i pritisnite prekidač za pripremu željene kave; duge (A), kratke (B) (slika 11).

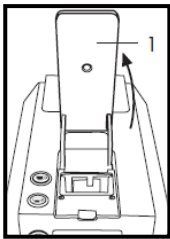

Slika 9

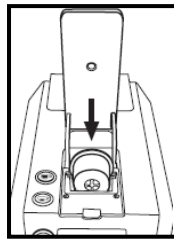

slika 10

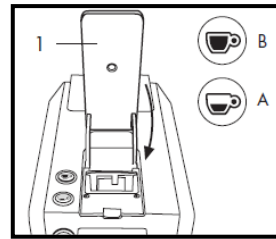

slika 11

### NAPOMENA

Sistem koji aparat koristi IES sistem koji se bazira na pred infuziji, što znači kad pritisnete prekidač za odabir napitaka (A) ili (B) i espresso počne isticati naglo će se proces stati te nakon par sekundi automatski opet započeti s pripremom.

Ponovite gore navedene korake pripreme za daljnje napitke koristeći pri tom svaki put novu kapsulu.

Za izbacivanje iskorištene kapsule lagano podignite poklopac za kapsule (1)

Ukoliko se kapsula ne izbacuje, ponovite gornji postupak ili pritisnite jednu od prekidača i podignite poklopac za kapsule istodobno (1).

### KORISNI SAVJET

Koristite šalice s debljim stjenkama kako bi vam napitak dulje bi topao te ih prije korištenja zagrijte pod mlazom toplom vodom.

### NAKON PRIPREME KAVE/ČAJA

Nakon što ste pripremili kavu ili čaj možete izbaciti iskorištenu kapsulu na sljedeći način:

- 1) Podignite poklopac za kapsule i kapsula će automatski pasti u za to predviđeni spremnik  
NAPOMENA: ukoliko se ne izbace iskorištene kapsule odmah nakon pripreme, može se dogoditi da se kapsula zaglavi. Redovito praznite spremnik sa iskorištenim kapsulama.
- 2) Ukoliko želite pripremiti još napitaka stavite novu kapsulu u otvor i ponovite postupak pripreme.  
Ukoliko ne želite više pripremati napitke samo zatvorite poklopac.

### PREPORUKE

- Ugasite aparat na glavnom prekidaču prije spavanja ili kad izlazite iz kuće/ureda.

Aparat već nakon 1 minute dosegne radnu temperaturu.

- Ukoliko aparat ne namjeravate koristiti duže vrijeme, preporučamo Vam da ispraznite vodu iz spremnika i izvadite utikač iz utičnice



### **PRAŽNENJE SPREMNIKA ZA KAPSULE**

Redovito praznite spremnik da se kapsule ne zaglave. Da bi spremnik (6) mogli isprazniti potrebno ga je izvaditi iz svog ležišta (slika "12"). Ispraznite kapsule a spremnik operite zajedno sa ladicom i rešetkom od ladice. Posušen spremnik sa ladicom i rešetkom vratite na njeno mjesto (slika „13“).

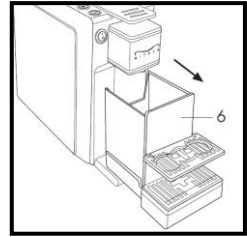

Slika 12

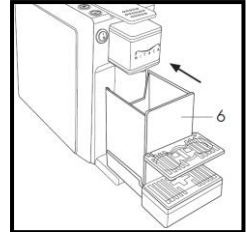

slika 13

### **ČUVANJE APARATA**

Kada ne koristite aparat, preporučamo Vam da ga ugasite i izvadite utičnicu iz struje. Držite aparat na suhom i za djecu nedostupnom mjestu te ga zaštitite od prašine. Preporučamo Vam da aparat uskladištite u njegovom originalnom pakiranju. Temperatura gdje ćete uskladištiti aparat ne bi trebala biti ispod 5°C zbog opasnosti zamrzavanja ostataka vode u cijevima.

### **POPRAVKI I ODRŽAVANJE**

U slučaju kvara, nedostatka ili sumnje na kvar, izvadite utičnicu iz struje i kontaktirajte ovlaštenog servisera. Pokvareni aparat ni u kom slučaju pokušavajte koristiti.

Popravke može izvoditi isključivo ovlaštenu servisera.

Proizvođač ne preuzima odgovornost za bilo kakva oštećenja ili ozljeda nastala zbog ne poštivanja važećih propisa o sigurnosti ili se kvarovi na aparatu nisu obavljali kod ovlaštenog servisera

### **ZBRINJAVANJE**

Aparat možete zbrinuti u za to predviđeno reciklažno dvorište. Ne bacajte pokvareni aparat u kućno smeće.

### **UKLANJANJE KAMENCA**

Korištenjem aparata nastaje kamenac. Za uklanjanje kamenca preporučamo korištenja sredstva Pulycleaner baby. Postupak uklanjanja kamenca:

1. Ugasite aparat
2. Skinite spremnik vode
3. Napunite spremnik otopinom (rastopite sadržaj vrećice u 1,5 l vode)
4. Maknite rešetku ladice
5. Upalite aparat
6. Pričekajte dok se aparat zagrije pa propustite otprilike 100 ml otopine
7. Ugasite aparat
8. Pustite da otopina djeluje 10-tak minuta
9. Ponovite postupak od točke 5 do 7 dok ne potrošite svu otopinu
10. Skinite spremnik, operite ga i napunite vodom
11. Upalite aparat
12. Pričekajte da se aparat zagrije i onda propustite svu vodu iz spremnika kroz aparat (ne morate čekati da se aparat zagrije)
13. Kad potrošite svu vodu ugasite aparat
14. Napunite spremnik sa vodom i ponovite postupak od točke 12
15. Nakon što ste ispraznili dva spremnika vode, napunite treći put spremnik sa vodom . Sada je aparat spreman za uporabu.

Napomena: samo redovito čišćenje svakih 1-2 mjeseca te održavanje s preporučenim sredstvom omogućit će Vam dugi radni vijek vašeg aparata.

Proizvod zadovoljava bitne zahtjeve EC Directive 2002/96/EC.

Simbol na donjoj slici znači da proizvod na koji se simbol odnosi na kraju svog životnog vijeka ne smiju biti odloženi zajedno s kućnim komunalnim otpadom. Proizvodi označeni navedenim simbolom moraju biti otpremljeni u reciklažno dvorište i biti zbrinuti kao električni i elektronički otpad. Pravilno odlaganje i postupanje s odbačenim uređajima unutar reciklažnih dvorišta pridonosi izbjegavanju negativnog utjecaja na okoliš i zdravlje ljudi, a istovremeno omogućava recikliranje materijala iz kojih je proizvod napravljen.



**PROBLEMI I RJEŠENJA**

<b>PROBLEM</b>	<b>RJEŠENJE</b>
<i>Pritiskom na prekidač (A) ili (B) ne izlazi napitak</i>	<ol style="list-style-type: none"> <li>1) Napunite spremnik sa vodom</li> <li>2) Provjerite da li je spremnik na svom mjestu</li> <li>3) Dignite poklopac i izvadite kapsulu. Zatvorite poklopac i pričekajte nekoliko sekundi da se pumpa ohladi i potom pritisnuti prekidač za kavu (A) ili (B)</li> <li>4) Ispraznite spremnik s kapsulama, ponovo pokrenite pripremu napitka: isključite i ponovo upalite aparat na glavnom prekidaču (9)</li> </ol>
<i>Kapsula se ne izbacuje</i>	<i>Zatvorite poklopac (1) , pa ga polagano otvorite i pritom pritisnite prekidač (A-B) dok voda lagano počinje teći</i>
<i>Poklopac (1) se teško zatvara</i>	<i>Pritisnuti prekidač (A-B) i dok voda teče nekoliko puta lagano podignuti i spustiti poklopac (1)</i>

<b>PROBLEM</b>	<b>ZAŠTO SE TO DESILO</b>	<b>RJEŠENJE</b>
<i>Iz aparata ne izlazi napitak</i>	<i>Spremnik vode je prazan</i>	<i>Spremnik napuniti vodom</i>
	<i>Pumpa vode je pokvarena</i>	<i>Kontaktirati ovlaštenog servisera</i>
	<i>Kapsula nije skroz probijena</i>	<i>Uzmite novu kapsulu</i>
<i>Iz aparata ne izlazi espresso ni topla voda</i>	<i>Spremnik vode nije na svom mjestu</i>	<i>Spremnik vratiti na njegovo mjesto</i>
	<i>Pumpa vode je pokvarena</i>	<i>Pozvati ovlaštenog servisera</i>
<i>Napitak je hladan</i>	<i>Grijač je pokvaren</i>	<i>Pozvati ovlaštenog servisera</i>
	<i>Aparat je u funkciji uštede energije</i>	<i>Pročitajte poglavlje „funkcija uštede energije na stranici 5</i>
<i>Pumpa je glasna</i>	<i>Spremnik vode je prazan</i>	<i>Spremnik napuniti vodom</i>
	<i>Spremnik vode nije na svom mjestu</i>	<i>Spremnik vratiti na njegovo mjesto</i>
	<i>Kapsula nije probijena</i>	<i>Uzmite novu kapsulu</i>
<i>Iz aparata curi voda pogotovo kad se aparat zagrijava</i>	<i>To je normalna pojava</i>	<i>To je normalna pojava</i>
<i>Kava je kiselkastog okusu</i>	<i>Niste dobro isprali aparat nakon postupka uklanjanja kamenca</i>	<i>Isperite aparat</i>
	<i>Provjerite rok uporabe</i>	<i>Uzmite novu kapsulu</i>
<i>Kapsula se zalijepila</i>	<i>Niste izbacili kapsulu nakon što ste pripremili napitak</i>	<i>Otvorite i zatvorite poklopac pritom pritisnuti prekidač (A-B)</i>

**Stavlja na tržište:****Nikas d.o.o****Jušići 69/d****51 213 Jurdani****Tel: 051/704-800 Fax: 051/271-220****e-mail: [nikas.opatija@nikas.hr](mailto:nikas.opatija@nikas.hr)****[www.nikas.hr](http://www.nikas.hr)**





**IZJAVA  O SUKLADNOST**  
**DECLARATION  OF CONFORMITY**

Proizvođač / The company :

**MITACA SRL**  
Via Monti, 30 20020 Robecchetto con Induno (MI) Italy

Odgovorno izjavljuje da je proizvod : **aparat za kavu**  
*Declares that the following products: Espresso coffee maker*

Model/ model: **MITACA I9, MITACA M9, MITACA M9.L**

Na koje se ova izjava odnosi, sukladan sljedećim direktivama:  
*to which this declaration relates conforms with the following standard:*

- EN 60335-1: 2012, A11:2014
- EN 60335-2-15: 2002, A1: 2005, A2: 2008; A11: 2012
- EN 62233: 2008
  
- EN 55014-1: 2006; A1: 2009; A2: 2011
- EN 55014-2: 1997, A1: 2001, A2: 2008
- EN 61000-3-2: 2014
- EN 61000-3-3: 2013
  
- EN 62321:2009

Te u skladu s odredbama direktiva:  
*and in accordance with the provisions of directives :*

**NISKO NAPONSKA DIREKTIVA 2006/95/CE,**  
**EMC DIREKTIVA 2004/108/CE,**  
**DIREKTIVA O OGRANIČENOJ UPORABI OPASNIH TVARI ROHS 2011/65/UE**  
**LOW VOLTAGE DIRECTIVE 2006/95/EC, ELECTROMAGNETIC COMPATIBILITY 2004/108/EC and**  
**ROHS 2011/65/UE**



Via Monti, 30 / 20020 Robecchetto con Induno  
Frazione di Casiglio (MI) Italy  
Tel. +39 0331 873357 Fax +39 0331 873357  
Partita IVA n. 04154750964

ROBECCHETTO CON INDUNO, 25/09/15

Mjesto i datum  
*(Place and date)*

potpis ovlaštene osobe  
*(Signature or valid mark of the authorized person)*

MITACA S.p.A. / Via Monti, 30  
20020 Robecchetto con Induno / Malvaglio (MI) / I  
T (+39) 0331 876796 / F (+39) 0331 873357

P. I. 04154750964 / REA 1730092  
C.C.I.A.A. 04154750964 / C. Soc. € 1.820.000 I.v.  
info@mitaca.it / www.mitaca.it